



## Z2-3 三相三極零位控制器(直推式)(4-20mA or DCV)



### 電氣特性

環境溫度：0~55°C





相對溼度：0~90%



耐壓絕緣：2500Vac/1 Min.



絕緣阻抗：500MΩ 以上

輸入電壓：DCA(4-20mA) /DCV(12V, 24V, P.W.M)

圖號	圖號A	圖號B	圖號C	圖號D
參考圖				
尺寸	104x110x155 mm	104x126x170 mm	140x126x170 mm	194x140x200 mm
淨重	1350g	1675g	2255g	4240g
圖號	圖號E	圖號F	圖號G	圖號H
參考圖				
尺寸	133x110x155 mm	133x126x170 mm	175x126x170 mm	235x140x200 mm
淨重	1650g	2000g	2575g	4800g

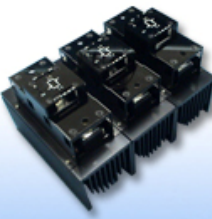
圖號	圖號I	圖號J	圖號K	圖號L
參考圖				
尺寸	202x110x155 mm	202x126x170 mm	237x140x200 mm	237x110x155 mm
淨重	1880g	2875g	3675g	2200g

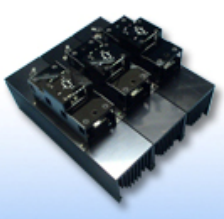
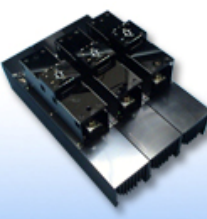
圖號	圖號M	圖號N	圖號O	圖號P
參考圖				
尺寸	237x126x170 mm	277x140x200 mm	185x270x170 mm	235x270x170 mm
淨重	3435g	4235g	3600g	4800g

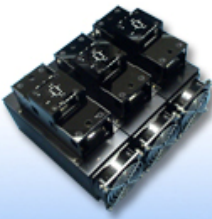
圖號	圖號Q	圖號R	圖號S	圖號T
參考圖				
尺寸	335x270x170 mm	435x270x180 mm	200x270x170 mm	300x270x170 mm
淨重	6600g	7860g	3420g	5760g

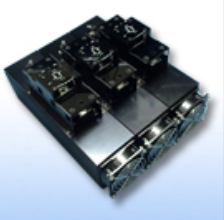
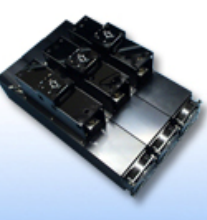
圖號	圖號U	圖號V		
參考圖				
尺寸	350x270x170 mm	450x270x180 mm		
淨重	7560g	8820g		

## 產品特性

- 1.直接搭配溫度錶 4-20mA 訊號，無需輔助電源，不受電源變動影響，延長產品壽命，符合環保、省能源之設計。
- 2.1 台溫度錶可串接 2 台以上之 SCR。(欲串接 3 台，請洽本公司)。
- 3.50Hz/60Hz 可共用，輸出功率達 100%，線性佳。
- 4.體積小、使用簡單、節省配盤之空間及時間。
- 5.結構採模組化設計，維修更換簡易。
- 6.使用 Hybrid IC 設計，完全隔離濕氣與粉塵，符合 CE 認證規範(認證申請中)。
- 7.可外接 VR，設定為自動/手動模式(詳附圖)。
- 8.具過熱指示燈(散熱器超過 80°C 時 O.H.燈亮)，且 SCR 停止輸出。
- 9.具有訊號輸入電源指示燈。
- 10.輸入訊號端與動力線完全隔離。
- 11.採用光耦合驅動方式，而傳統設計系採用脈波變壓器隔離絕緣效果差，易產生高頻諧波干擾儀器設備，造成嚴重後果。
- 12.中華民國專利(新型第 M286389 號)，仿冒必究。
- 13.CE 認證通過。

訂購資訊：品名 = Z23 A BBB C D E

例如 = Z23 1 030 2 X A (對照下表)

A→輸入訊號	BBB→額定負載電流	C→額定負載電壓	D→特殊功能	E→圖號
1 4-20mA 基本型	020 20A	2 220Vac	X 基本型	A 圖號A
2 12Vdc	030 30A	4 440Vac	1 欠相、過熱、警報接點	B 圖號B
3 24Vdc	100 100A			
4 P.W.M	120 120A			
	200 200A			
	300 300A			

## 產品規格與應用說明

電流	A(av)	I <sup>2</sup> t(A <sup>2</sup> s)	圖號
020	20A	310	B
030	30A	770	B
050	50A	1600	G
070	70A	2700	H
080	80A	3800	H
100	100A	7400	H
120	120A	10600	H

## ※應用說明※

### <一> 入力電源接法

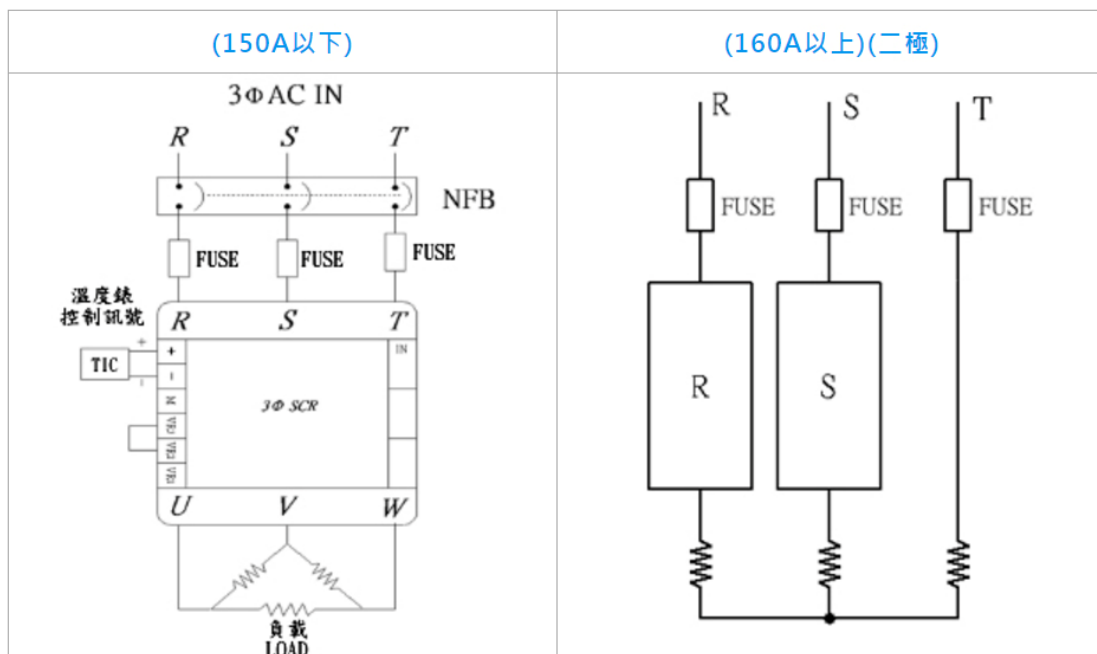

## < 二 > 控制訊號接法

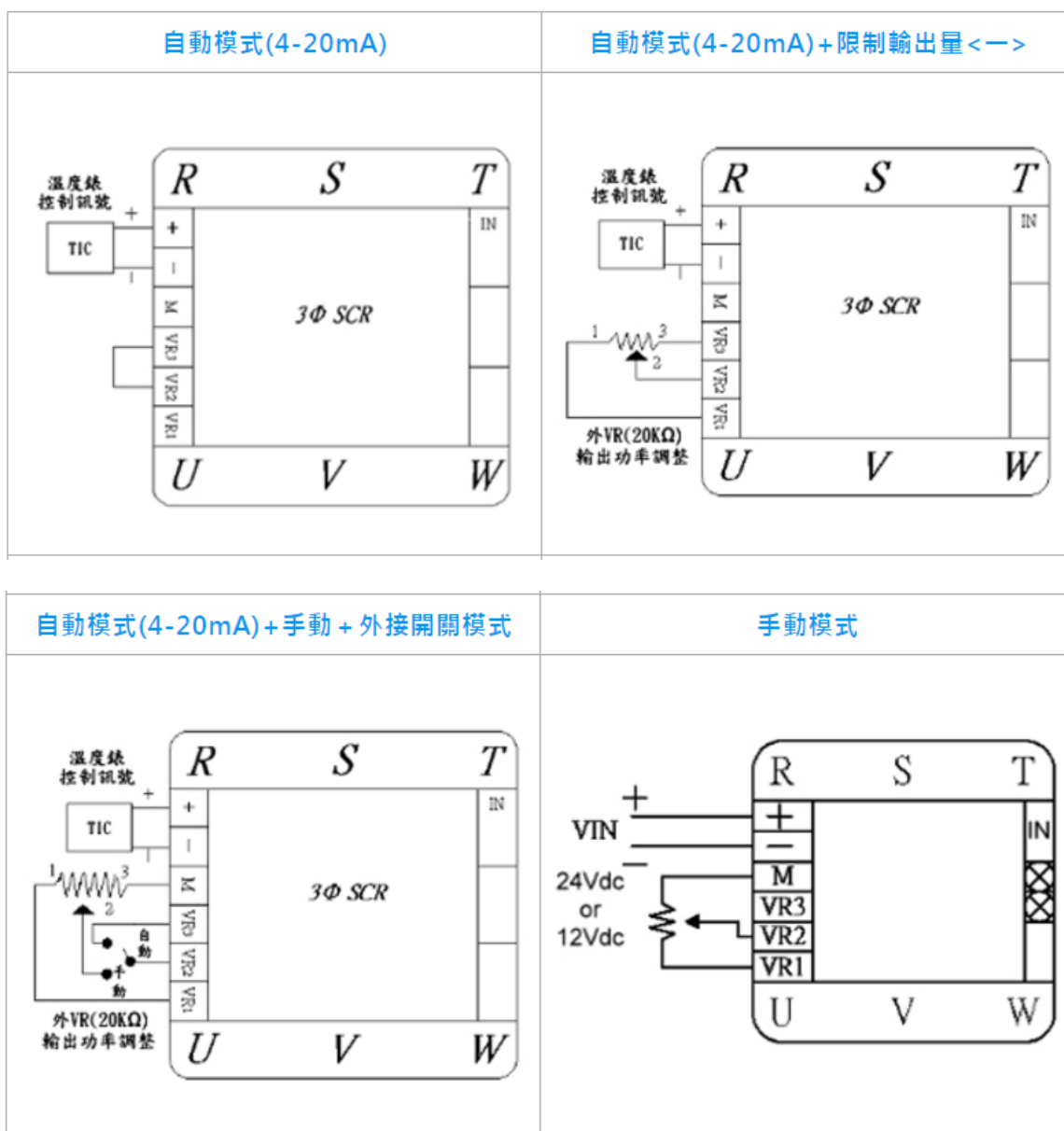

自動模式(P.W.M)

