



PS 二線式單相相位控制器



電氣特性

環境溫度：0~55°C

相對溼度：0~90%

耐壓絕緣：2500Vac/1 Min.

絕緣阻抗：500MΩ 以上

最小動作電流：0.6A

開路時漏電流：8mA 以下(R · C Filter)

消耗功率(靜態)：3.2W(Max)





使用頻率範圍：50Hz/60Hz ±5%

輸入訊號：DCA(4-20mA、0-20mA)

DCV(0-5V、1-5V、0-10V)



輸入阻抗：DCA(250Ω)、DCV(4.7KΩ或 10KΩ)

絕緣電壓：AC 2000V(1Min 輸出入對地)

圖號	圖號A	圖號B	圖號C	圖號D
參考圖				
尺寸	104x126x115 mm	104x110x155 mm	104x126x170 mm	140x126x170 mm
淨重	875g	1350g	1675g	2255g

圖號	圖號E	圖號F	圖號G	圖號H
參考圖				
尺寸	194x140x200 mm	133x110x155 mm	133x126x170 mm	175x126x170 mm
淨重	4240g	1650g	2000g	2575g

圖號	圖號I	圖號J	圖號K	圖號L
參考圖				
尺寸	235x140x200 mm	202x126x115 mm	202x110x155 mm	202x126x170 mm
淨重	4800g	1575g	1880g	2875g

圖號	圖號M	圖號N	圖號O	
參考圖				
尺寸	237x110x155 mm	237x126x170 mm	337x140x200 mm	
淨重	2200g	3435g	6775g	

產品特性

1. 無需輔助電源。
2. 無送電順序之困擾，大大節省配電工時、人工成本、材料損耗，並可提昇工作效率。
3. 體積小，故障排除容易。
4. 風扇採用專利抽取方式，大大克服維修不易之困擾。中華民國專利(新型第 179602 號)。
5. 內含 SCR 最大輸出量設定 VR，不用外接。
6. 另有過電流、過電壓、定電流、定電壓、加熱器斷線等功能及相對應的警報接點輸出，可依使用者之要求設計，詳細內容請洽經銷商或本公司。
7. 中華民國專利(新型第 220958 號、新型第 M241939 號)，仿冒必究。

訂購資訊：品名 = PS A BBB C D E

例如 = PS 1 020 2 X A (對照下表)

A→輸入訊號	BBB→額定負載電流	C→額定負載電壓	D→特殊功能	E→圖號
1 4-20mA 基本型	020 20A	1 110Vac	X 基本型	A 圖號A
2 0-20mA	050 50A	2 220Vac		B 圖號B
3 0-5V	100 100A	3 380Vac		
4 1-5V	160 160A	4 440Vac		
5 0-10V	200 200A			
6 2-10V				

產品規格與應用說明

電流	A(av)	$I^2t(A^2s)$	圖號	推薦圖號
020	20A	310	A B	A
030	30A	770	A B	A
050	50A	1600	B C	B
070	70A	2700	C D	C
080	80A	3800	C D	D
100	100A	7400	E H	H
120	120A	10600	E H	H
160	160A	18000	O	
200	200A	29000	O	
300	300A	63000	O	

※應用說明※

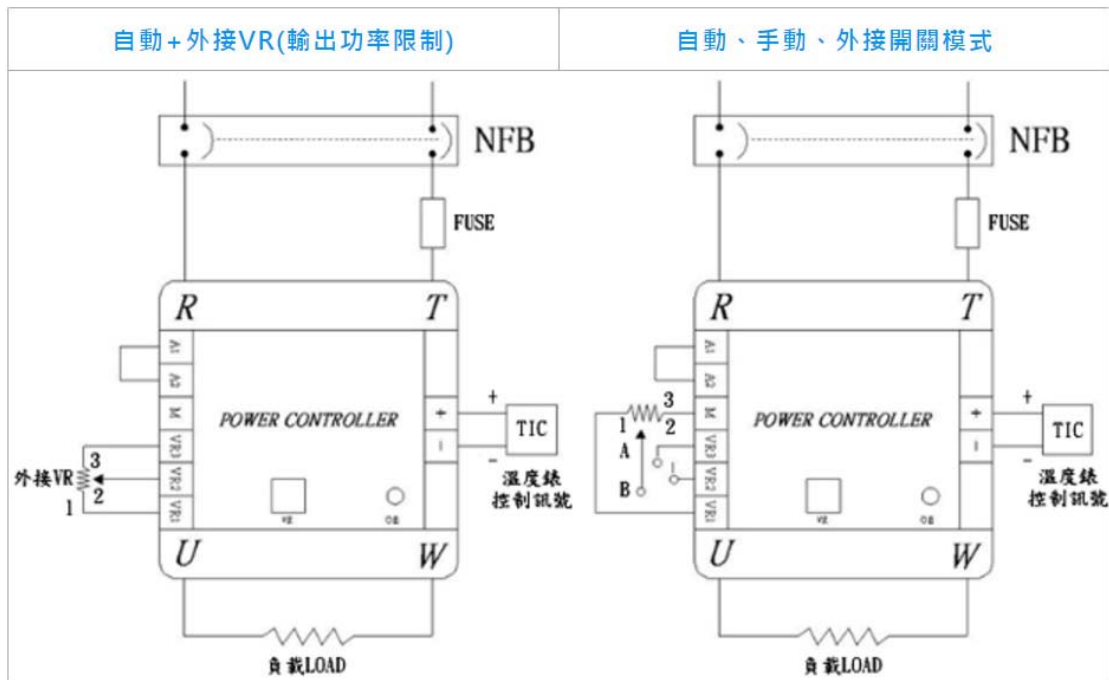
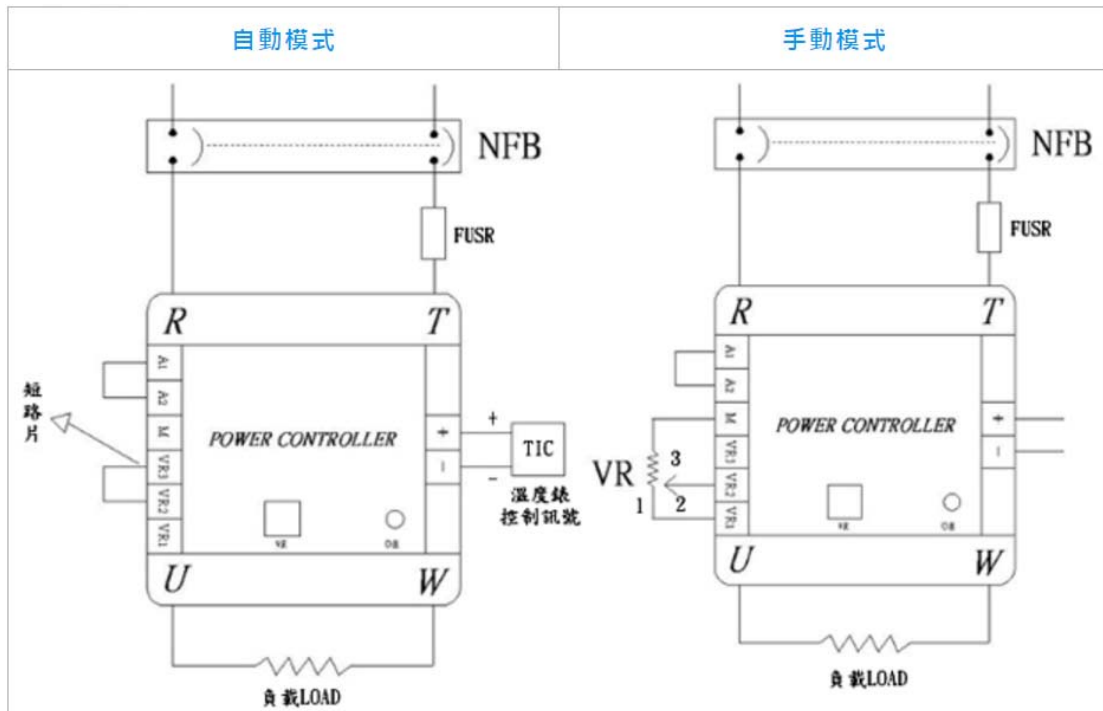

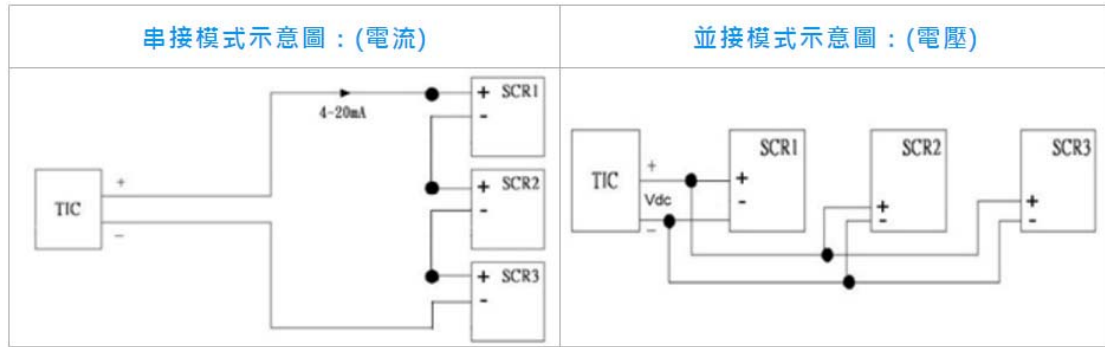

超過 120A 以上之入力電源接法：

