







SSR[AC-AC] 固態繼電器[AC-AC]

●產品特性(Product Characteristic)

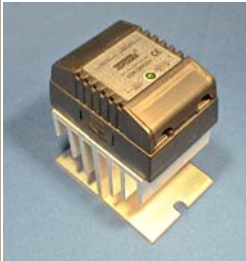
圖號	圖號 A	圖號 B	圖號 C	圖號 D
參考圖				
尺寸	67x48x33 mm	67x80x75 mm	75x50x83 mm	104x50x115 mm
淨重	130g	320g	270g	390g
圖號	圖號 E	圖號 F	圖號 G	
參考圖				
尺寸	126x53x128 mm	104x85x115 mm	126x88x128 mm	
淨重	640g	690g	960g	

1. 無機械式開關之火花問題。
2. 無噪音，無公害。
3. ON/OFF 速度快。
4. 產品可靠度高，壽命長。
5. 可接突波吸收器。
6. 具有防護蓋，端子不外露避免觸電危險。
7. 維修容易，可重覆使用，避免隨意丟棄造成環保問題。
8. 外型美觀，造型優雅，提昇產品價值觀。
9. 輸入及輸出採用光藕合隔離，安全性高。
10. 中華民國專利(新型第 196139 號、新型第 212283 號)、中國專利(ZL 02 2 00388.6 號)，仿冒必究。

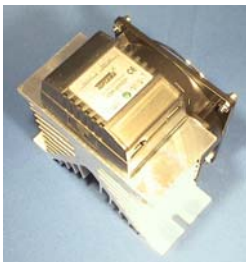
訂購資訊：

品名：SSR AA BB C D

例如：SSR 22 15 A A

AA→	額定負載電壓
	22 低壓(100~260Vac)
	38 高壓(100~480Vac)
BB→	額定負載電流
	15 15A
	25 25A
	40 40A
	50 50A
C→	輸入方式
	A (交流電)
D→	圖號
	A 圖號 A
	B 圖號 B

●產品規格

電流 / 模組	A(av)	I ² t(A ² s)	圖號	推薦圖號
15/T	15A	220	B C	B
25/T	25A	440	B C	B
40/T	40A	770	D F	D
15/D	15A	220	B C	B
30/D	30A	770	B D F	B
40/D	40A	1100	D F	D
50/D	50A	1600	D E F	D
60/D	60A	2700	D E F G	E
70/D	70A	3800	E G	E

應用說明：

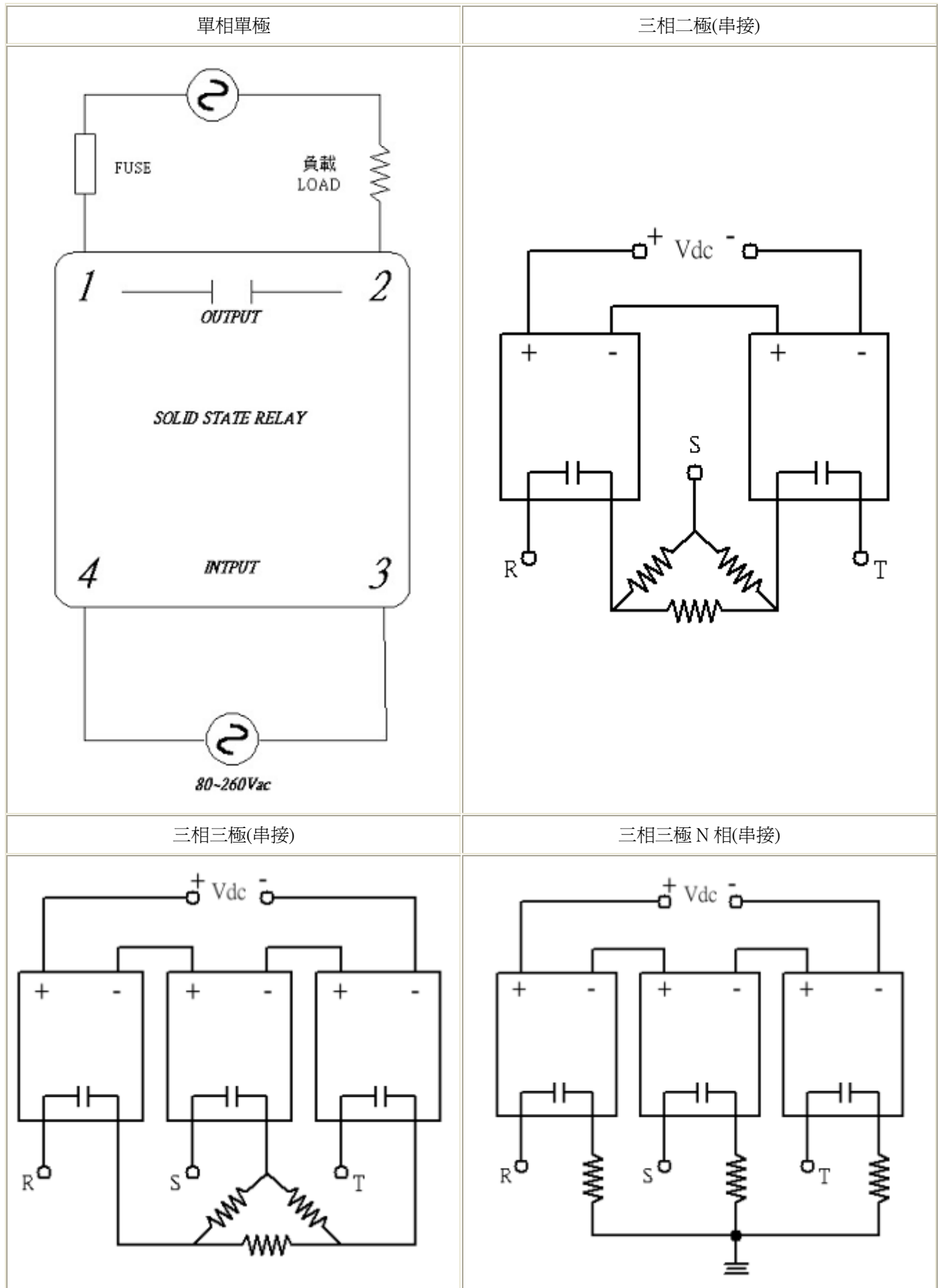

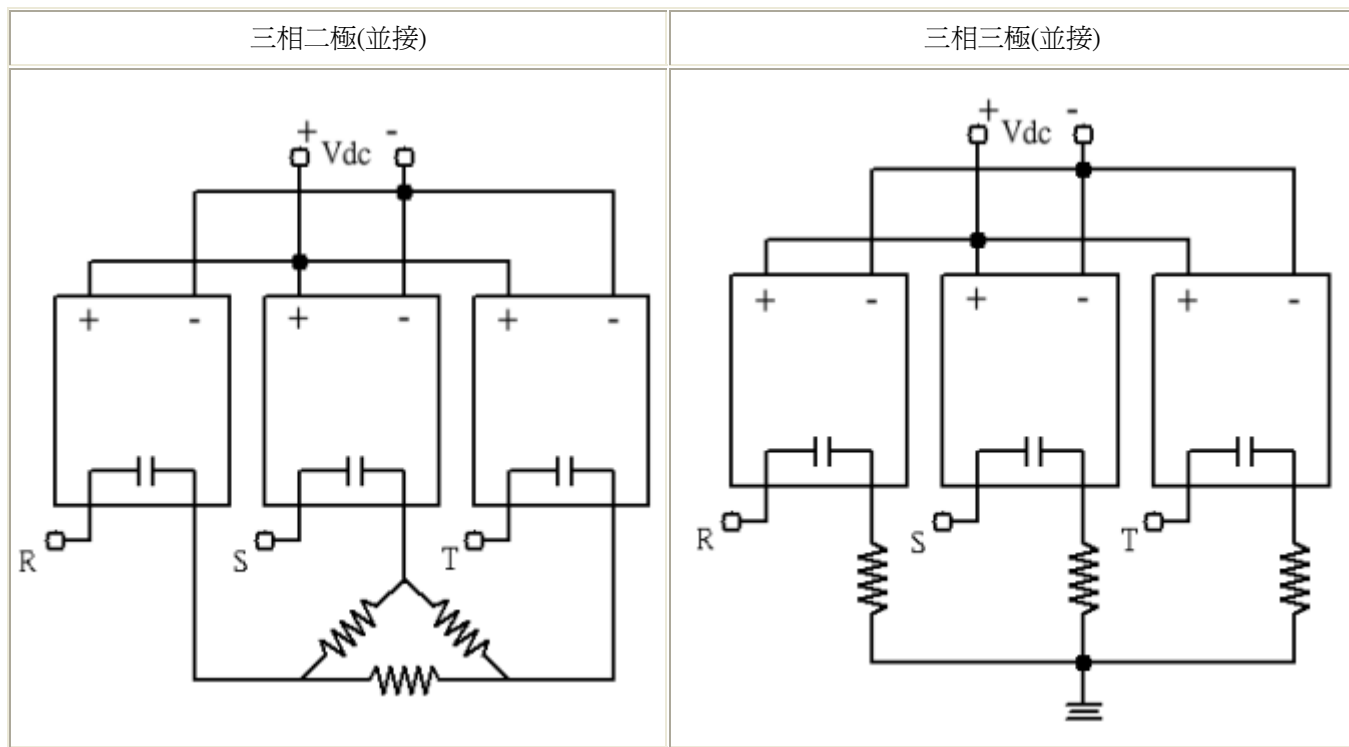

● 電氣特性

環境溫度：	0~55°C
相對溼度：	0~90%
耐壓絕緣：	2500Vac/1 Min.
絕緣阻抗：	500MΩ 以上
使用頻率範圍：	50Hz/60Hz
控制方式：	90~260Vac
反應速率：	1/2 Cycle+1ms